

1800W Portable Power Station

Ideal portable emergency power for outdoor camping and home use

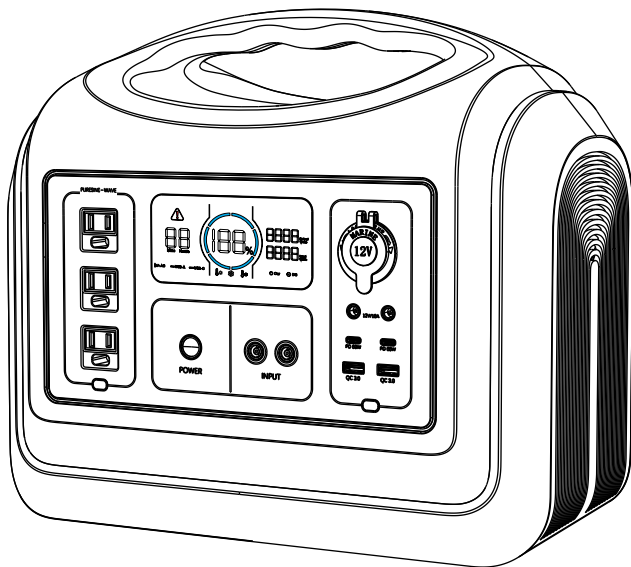

100~120V/220~240V

User Manual

Content

| | |
|--|------|
| 1. Disclaimer | 1 |
| 2. Product List | 1 |
| 3. Function Instructions | 2-5 |
| 3.1 Function Description | 2-4 |
| 3.2 LCD Screen Description | 5 |
| 4. Direction of Use | 5-11 |
| 4.1 Three Different Recharge ways | 6-8 |
| 4.1.1. Standard AC Adapter | 6-7 |
| 4.1.2. Car Charger | 7 |
| 4.1.3. Solar Panel Charger | 8 |
| 4.2 Discharge Output Instructions | 9-10 |
| Main Power Switch Instructions | 9 |
| 4.2.1 AC Output Instructions | 10 |
| 4.2.2 DC Output Instructions | 10 |

| | | |
|--|-------|-------|
| 4.3 LED Light Instructions | ----- | 10-11 |
| 5. Appliances Run Time Instructions | ----- | 12 |
| 6. Frequency switching operation | ----- | 13 |
| 7. Storage & Maintenance | ----- | 14 |
| 8. Main Technical Specification | ----- | 15-16 |
| 9. Fault Code and Trouble Shooting | ----- | 17 |

1. Disclaimer

1. The Company is not responsible for any damage caused by force majeure (e.g. fire, typhoon, flood, earthquake or customer's negligence, abuse or use in other unusual circumstances).
2. The Company is not responsible for the loss caused by the use of non-standard connectors.
3. The Company is not responsible for any damage caused by the wrong operation which didn't follow the instructions of user manual.

2. Products List

| No. | Items | Qty. |
|-----|--|------|
| 1 | Portable Power Station | 1 |
| 2 | AC Adapter | 1 |
| 3 | 7909 connected wire for Vehicle's 12V Output | 1 |
| 4 | User Manual | 1 |
| 5 | Warranty Card | 1 |

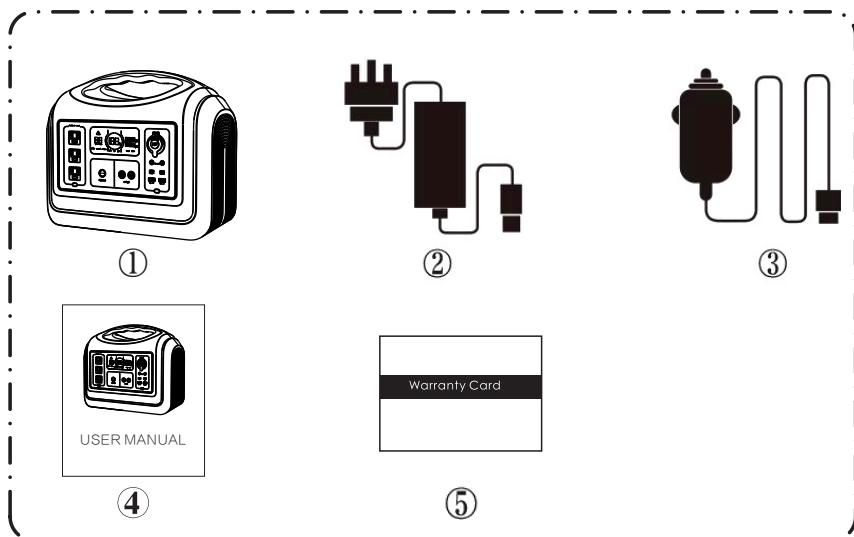

3. Function Instructions

3.1 Function Description

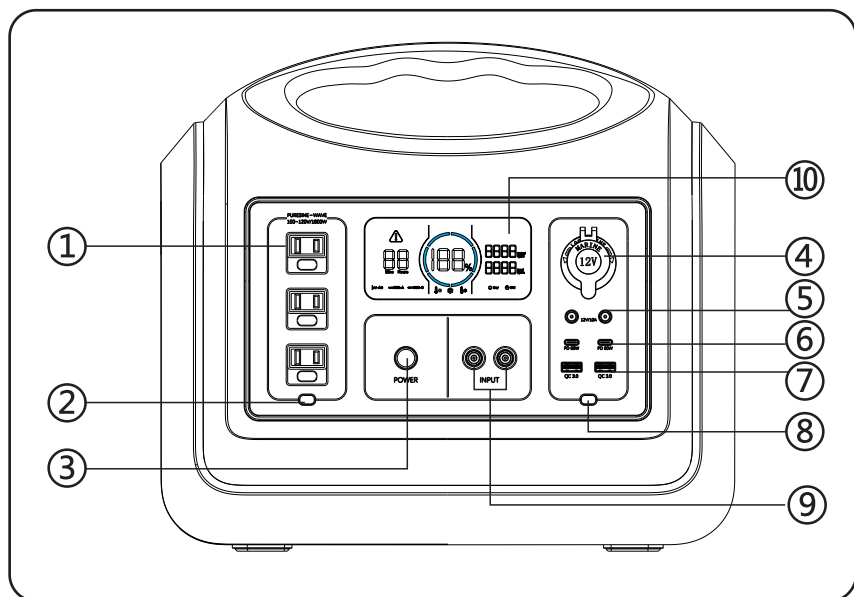

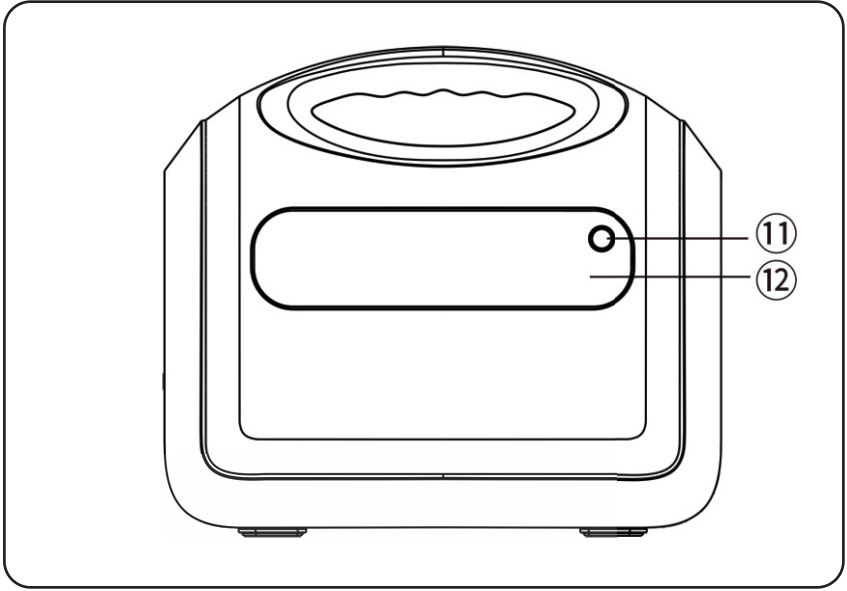

1.AC Output Port

2.AC Output Power On/Off Switch

3.Main Power On/Off Switch

4.12V Car Charger Output Port

5.12V DC5521 Output Port

6.USB-C Output Port*2

7.USB-A Output Port*2

8.DC Output Power On/Off Switch

9.7909 Recharging Input Port*2

10.LCD Screen

11.LED Light Power On/Off Switch

12. LED Light

3.2 LCD Screen Description

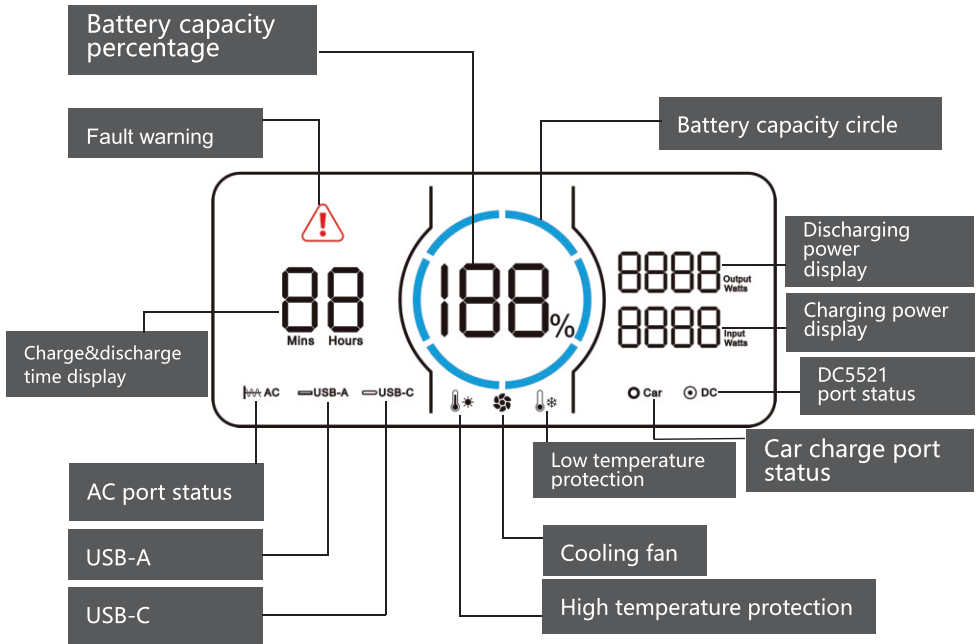

4. Direction of Use

The LCD Battery Capacity Ring indicates the left capacity. The ring has been divided into 6 equal segments, accounting for about 17%~35%~51%~68%~85%~100%. When discharging, the blue segments of the ring will disappear according to the real-time left capacity. When recharging, the blue ring will be

flashed clockwise along the trajectory, and the digital number will show you the real-time input charging power. After full charge, the whole blue ring will light up and remain stable. After charging, please unplug the adapter.

CAUTION

- There will be efficiency loss of the input power which displays on the LCD screen.
- Please charge the Product at the ambient temperature of 0-40°C.
- Must make sure that the connection is in good contact , and adapter work normally, otherwise, it may cause potential safety hazards.
- In order to reduce the power consumption and prolong the battery lifetime of the Product, please turn off all the switches when it is not in use.

4.1 3 Different Recharging Ways

4.1.1 Standard AC Adapter

Please connect the 7909 input charge port of the Product and wall outlet with our standard 200W AC Adapter , it will take about 8

hours to full charge (with 2 * 200W AC Adapter can be less than 4 hours).

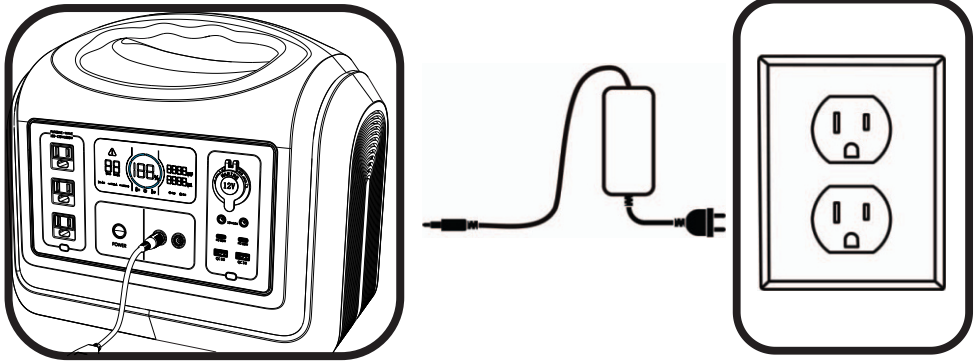

CAUTION

Please use our standard solar panels and adapters to charge the device, otherwise the device may not charge normally. In severe cases, the lifespan will be reduced, and the device may be damaged due to a short circuit.

4.1.2 Car Charger

Please connect the input 7909 charging port and the vehicle's 12V cigarette output port with our standard 7909 transfer cables. It will take at least 15 hours to full charge.

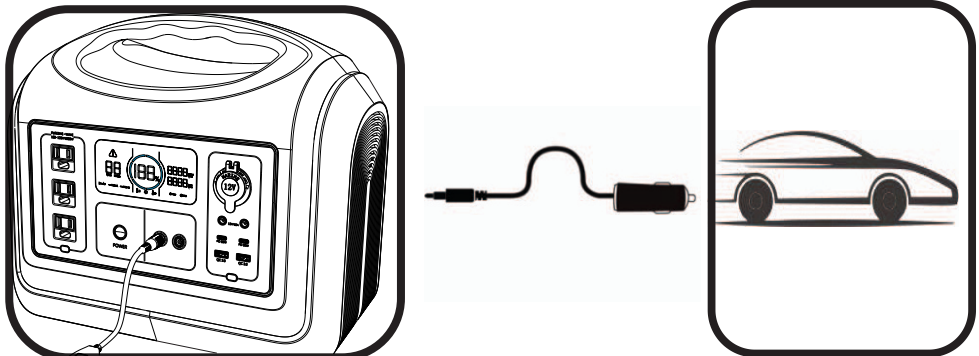

4.1.3 Solar Panels

Please connect the output cable of 4*100W solar panels and the 7909 input charging port.

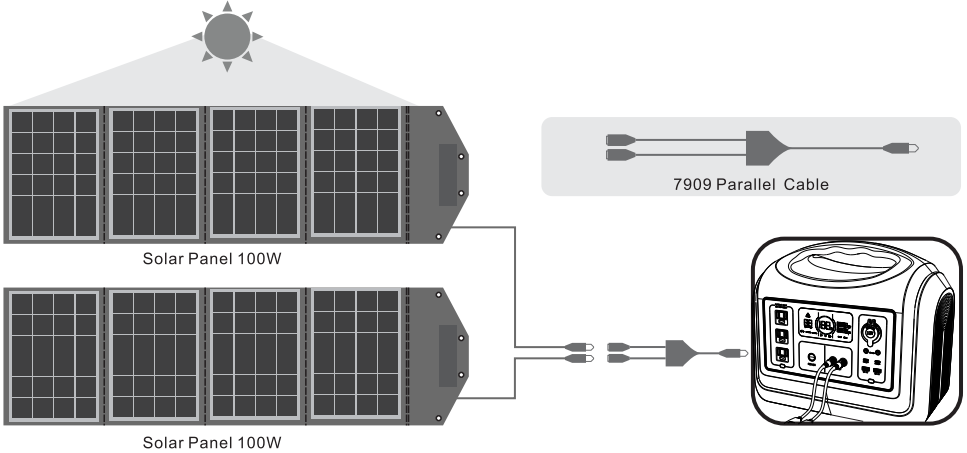

CAUTION

Please use our standard solar panels and adapters to charge the device, otherwise the device may not charge normally. In severe cases, the lifespan will be reduced, and the device may be damaged due to a short circuit.

4.2 AC Output Instructions



Main Power Switch

POWER ON: Long press the main power button for 3 seconds, the background light around the button will lit up , and the LCD screen will light up too, the blue battery ring and battery percentage will display.

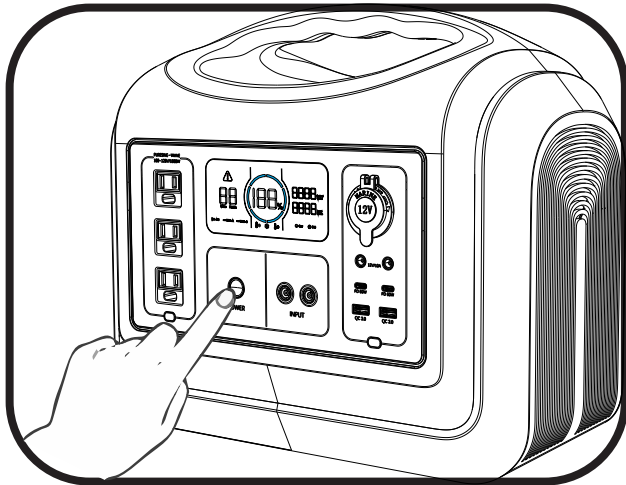







POWER OFF: Long press the main power button for 3 seconds, the background light and LCD screen will be off at the same time.



4.2.1 AC Output Instructions

When the main power button is turned on, gently press the AC Output button ②, the icon  in the LCD screen will lit up. It means the function of this area can be used normally. Press this button again, the icon  will disappear, and the function of this area will stop working.

4.2.2 DC Output Instructions







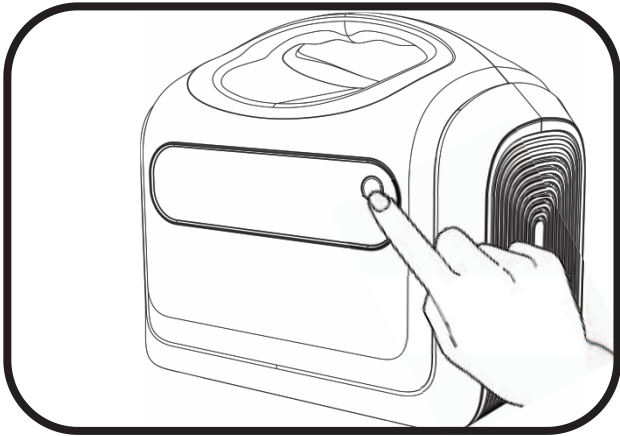





When the main power button is on, press the power button ⑧ , all the function in the DC output zone will be activated, and the corresponding icons  ,  ,  and  on the LCD screen will lit up, the car charge and DC ports in the area can work normally; Press the power button again, the corresponding icons  ,  ,  and  on the LCD screen will go out, and the functions in the area stop working.

4.3 LED Light Instructions

In the main power on state. The power on/off button is on the other side. Press once, 50% brightness, press again, 100% brightness, then press again, it will change to SOS flashing mode, and press once more to power off.



5. Appliances Run Time Instructions

| Icons | Appliances | Run time |
|---|--------------------|------------|
|  | 3110mAh phone | 131 times |
|  | 30Wh Tablet PC | 43.6 times |
|  | 60Wh Laptop | 22 times |
|  | 10W Light | 131 hours |
|  | 16Wh Camera | 82 times |
|  | 60Wh Drone | 22 times |
|  | 50W Mini Cooler | 26 hours |
|  | 30W Fanner | 43.6 hours |
|  | 300W Electric Tool | 4.36 hours |
|  | 10W WIFI | 131 hours |
|  | 110W TV | 12 hours |
|  | 40W Ventilator | 33 hours |

6. Frequency switching operation

1. In the power-on state, turn off the AC output, and press the main power button & the DC button(USB output) at the same time to enter the switching frequency menu;
2. Press the AC output button to switch the frequency, the setting the frequency will be flashing;
3. Long press the main power button to set the frequency, SUC will be displayed if the setting is successful, and then long press the main power button to exit the setting menu.

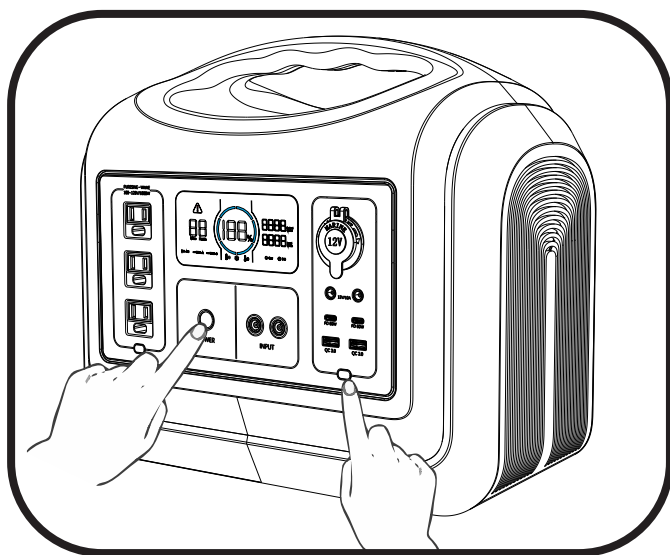

7. Storage and Maintenance









- When the device is not in use, please turn off all switches to reduce product power consumption and prolong the product battery lifetime;
- Please keep the surface of the product clean, ensure that the product does not contact gasoline, volatile oil, thinner, kerosene, etc., to avoid corrosion of the product shell;
- Please store the product in a dry, ventilated and dustless environment. Storage temperature range in 0~40°C, avoid direct sunlight;
- Please fully charged the battery before storage, and charge it at least once every 3~6 months, to avoid dormancy of the battery, which will affect normal use;
- If the product needs to be transported long distance, please keep the battery power between 40%~60%, otherwise there will be potential safety risks.

8. Main Technical Specification

| Output Technical Parameters | | | |
|-----------------------------|--|------------|------------|
| AC Output | Rated Voltage | 100~120Vac | 220~240Vac |
| | Frequency | 60Hz | 50Hz |
| | Rated Power | 1800W | |
| | Peak Power | 4000W | |
| DC 12V & Car lighter Output | Rated Voltage | 12V | |
| | Rated Current | 10A | |
| USB-A Output | 5V/3A; 9V/2A; 12V/1.5A (18W Max) | | |
| USB-C Output | 5V/3A; 9V/3A; 12V/3A; 15V/3A; 20V/3A 【PD60W (left) /PD18W (right) 】 | | |
| LED Light | Press once, 50% brightness, press again, 100% brightness, then press again, it will change to SOS flashing mode, and press once more to power off. | | |
| Input | | | |
| Input Voltage | 12V~30V | | |
| DC 7909 Input Power | 2*200W | | |

| Battery | | |
|---------------------------|-----------------------------------|-----------|
| Rated Capacity | 1488Wh | 465000mAh |
| Rated Voltage | 46.5Ah; 32V | |
| Battery Type | LiFePO ₄ | |
| Common Information | | |
| IP Grade | IP21 | |
| Working Temperature | 0~40°C | |
| Dimensions | 15.1x9.5x13.3in (385*243*340mm) | |
| Net Weight | 33.1lb (15.0kg) | |

9. Fault Code and Trouble Shooting

| Code | Description | Performance | Trouble Shooting |
|------|--|--|---|
| E000 | AC Short Circuit Protection |  AC +  flashing, no output | Press the AC Output Power on/off button for recovery. |
| E001 | Over Load Production |  AC +  DC +  flashing, no output | Flashing icons indicates which circuit overload. Press corresponding button for recovery. |
| E002 | Battery Low Voltage Protection | Related function icons flashing , Corresponding terminals no output | Press corresponding button for recovery. |
| E003 | AC&DC Output run simultaneously, system overload |  AC flashing, AC no output | AC&DC Output run at the same time, the total load power is over 1800W. Shut down the AC output, or lower down the load of AC output,priority support the DC output. |
| E004 | Inverter fault |  AC +  flashing, no output | Inverter output voltage too high/low; Inverter over temperature; DC main line voltage too high/low; Loaded current abnormal. |
| E005 | BMS fault |  flashing, other function icons Can't lit up, no output | Charge over voltage protection; Discharge under voltage protection; High Temperature Protection; Low Temperature Protection; Short Circuit Protection. |

1800Wポータブル電源

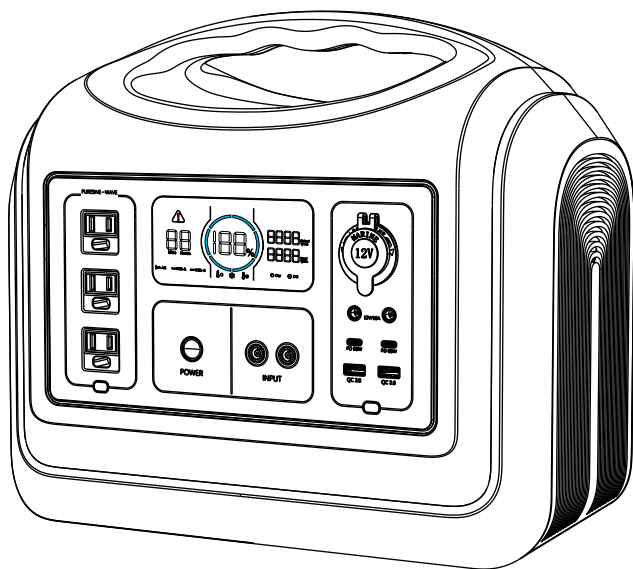

取扱説明書

このたびは本製品をお買い上げいただき、誠にありがとうございます。

- ◆取扱説明書をよくお読みのうえ、正しく安全にお使いください。
- ◆使用前に「安全上のご注意」を必ずお読みください。

目次

| | |
|------------------------------|--------|
| 安全上のご注意 | 1 |
| 1.梱包明細 | 2 |
| 2.機能説明 | 3-4 |
| 3.LCD ディスプレイ | 5 |
| 4.充電について | 6-8 |
| 5.ボタンの使い方 | 8-9 |
| 6.電源周波数の切替える手順 (出荷設定 : 60Hz) | 10 |
| 7.電気製品の使用参考回数 | 11 |
| 8.製品仕様 | 12 -13 |
| 9.免責事項 | 14 |
| 10.よくある故障と対処方法 | 15 |

安全上のご注意

使用及び保管環境は製品寿命、パフォーマンスと信頼性に影響を与える可能性がありますので、下記の注意事項をお守りください。

- (1) 保管する時は、フル充電にしてください。
- (2) 全ての電源ボタンをオフにして保管してください。
- (3) 電池の寿命を長持ちさせるには、最低でも半年 1 回、満充電表示まで充電してください。
- (4) 換気が良い場所に保管してください。水、可燃性ガス、腐食性物質、金属粉塵のある場所では絶対に使用しないでください。保管環境が良くない場合、火災、故障の原因となります。
- (5) 水につけたり、水をかけたりしないでください。また、水に濡れた時は絶対に使用しないでください。火災、感電、故障の原因となります。適切な温度範囲 :0°C ~ 40°C。
- (6) 本製品が汚れた場合、乾いた布で拭いてください。
- (7) 分解や改造は絶対にしないでください。火災や感電、故障の原因となります。
- (8) 子供、ペットが届かない場所に保管してください。

1. 梱包明細

| 番号 | 名称 | 数量 |
|----|------------------------------|----|
| 1 | ポータブル電源本体 | 1 |
| 2 | AC アダプター (AC 充電ケーブルを含め) | 1 |
| 3 | シガーソケット-7909 ケーブル | 1 |
| 4 | 取扱説明書 | 1 |
| 5 | 品質保証カード | 1 |

- 画像はイメージです。実際の商品と異なる場合があります。

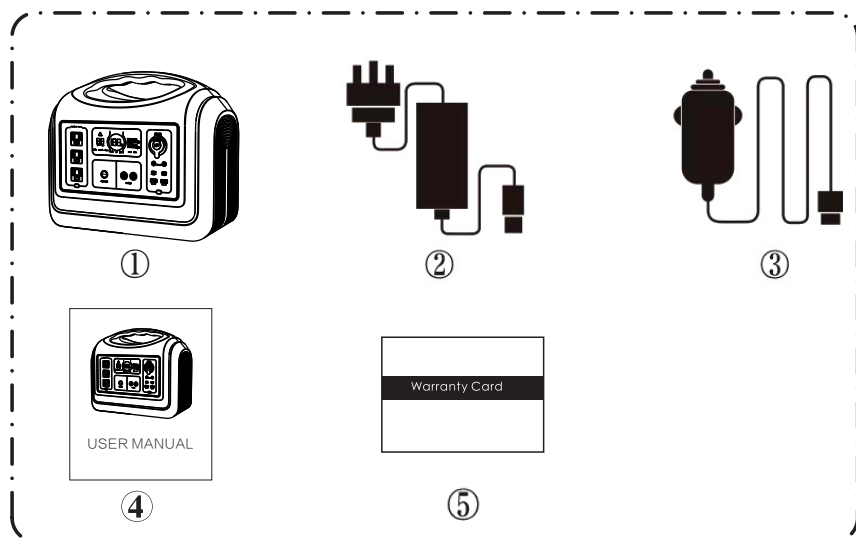

2.機能説明

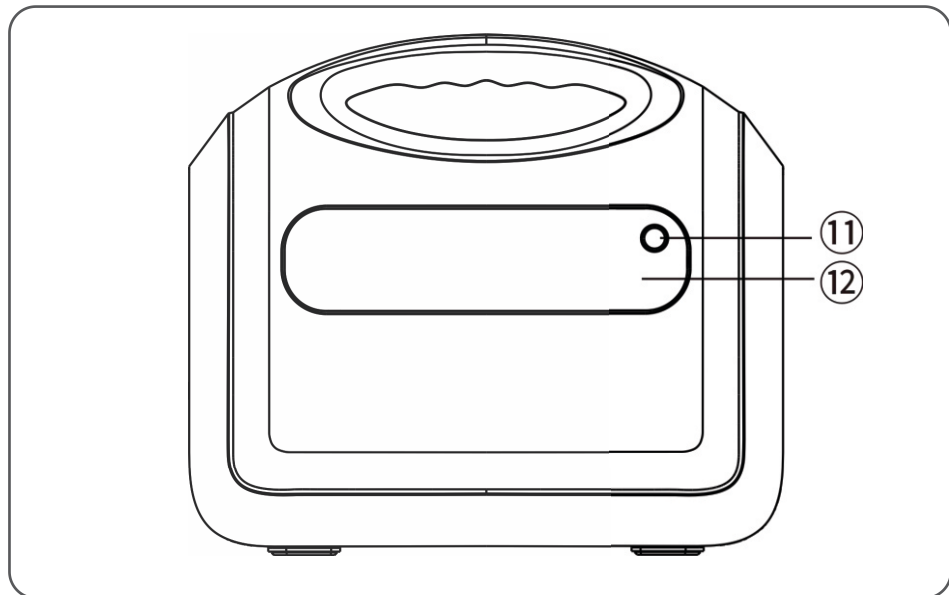
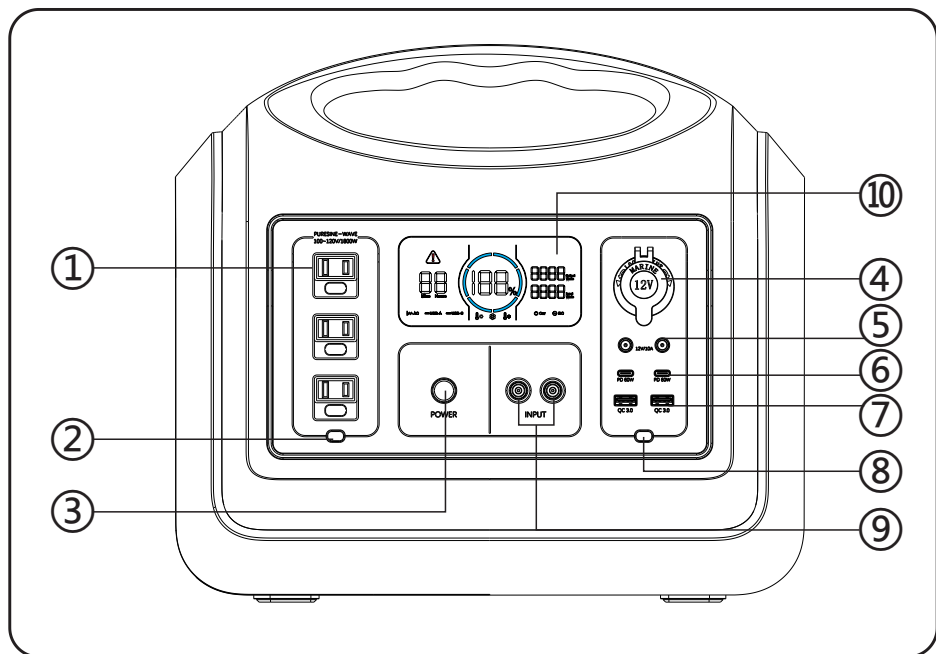

名称紹介

1. AC 出力ポート

2.AC 電源ボタン

3.メイン電源ボタン

4.DC 電源ボタンシガーソケット（充電用）

5.DC 出力ポート×2

6.USB-C 出力ポート×2

7.USB-A 出力ポート×2

8.DC 電源ボタン

9.PV/AC アダプター入力ポート（充電用）

10.LCD ディスプレイ

11.LED ライトボタン

12.LED ライト

3.LCD ディスプレイ

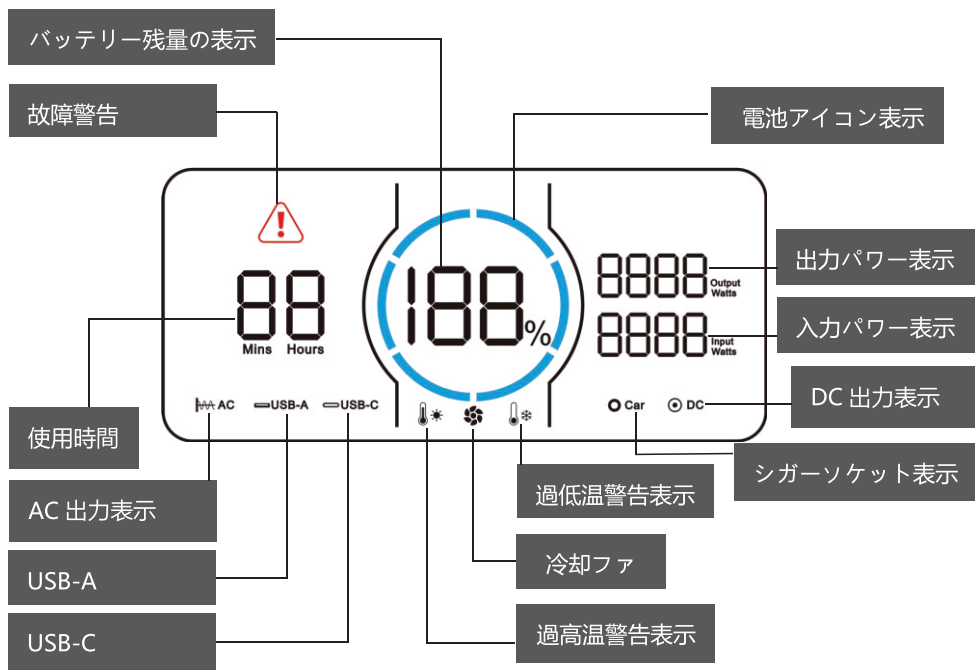

ご注意

LCD ディスプレイは充電レベルを表示します。バッテリー残量表示は 17% ~ 35% ~ 51% ~ 68% ~ 85% ~ 100% という六段に分けられます。ご使用する際には、バッテリー残量のみ表示します。充電中、バッテリー残量セグメントは 1 秒おきに点滅します。

4.充電について——充電方法が三つがあります

ご注意：製品の使用中に故障や不具合の再発防止のためには、弊社製のACアダプター及びソーラーパネル製品などのご利用をお勧めします。思わぬ部品劣化により、著しい使用寿命低下を招き、製品故障や設備停止の原因となります。

充電方法 1：AC アダプターで充電

本製品付属の AC アダプターをコンセントの奥までに差し込んでください。電源ボタンを押すと充電が開始し、LCD 画面の電池アイコンからバッテリー残量をご確認できます。例えば、200W の AC アダプターでフル充電までのおおよそ 8 時間がかかります。安全上のため、本製品を 0~40℃の環境温度で充電してください。

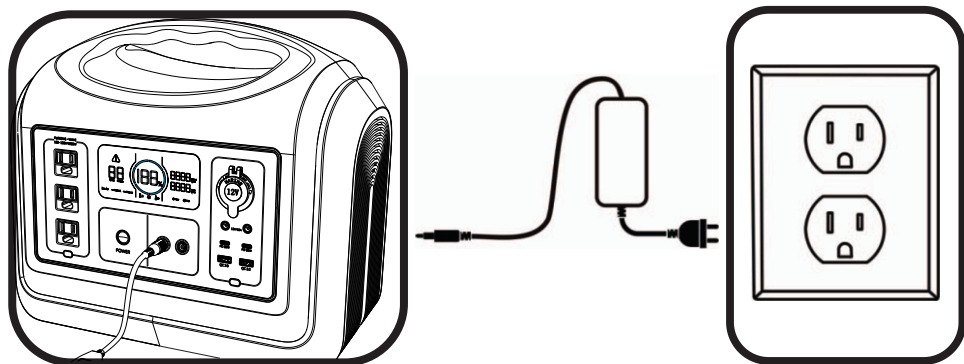

充電方法 2：シガーソケットで充電

付属のシガーソケットケーブルを充電用入力端子に差し込み、シ

カープラグを車のシガーソケットに接続してください。LCDディスプレイで充電状態が表示されます。

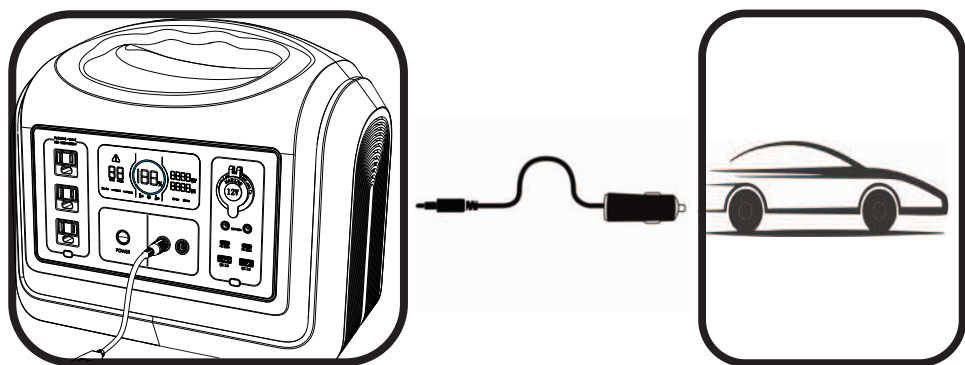

充電方法3：ソーラーパネルで充電

- お使いのソーラーパネルを直射日光に最も多く当たる所に置いてください。
- ソーラー充電ケーブルが正しく接続されていることをご確認して、製品の入力ポートにしっかりと接続してください。LCDディスプレイに充電状態をご確認できます。

- フル充電になると、内蔵式回路制御モジュールが動き、充電は自動的に中止します。

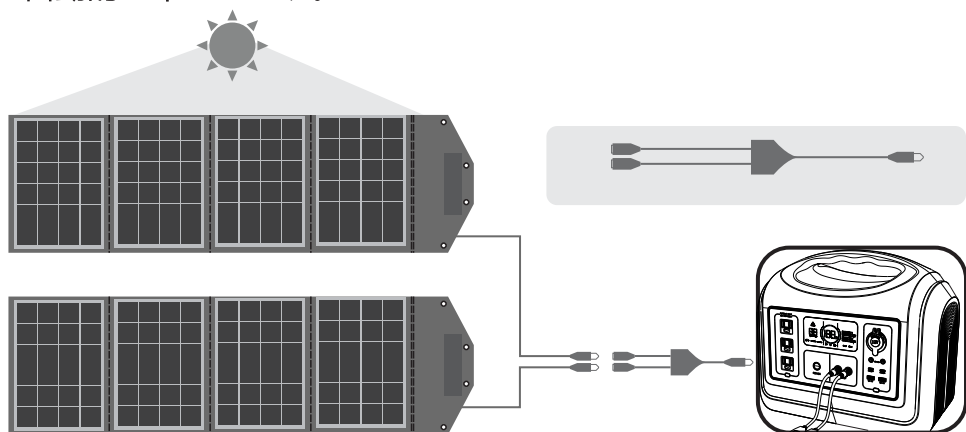

5. ボタンの使い方



メイン電源ボタン

オン：メイン電源ボタンを 3 秒間押すと、本体を起動します。その時、LCD ディスプレイにバッテリー残量をご確認できます。

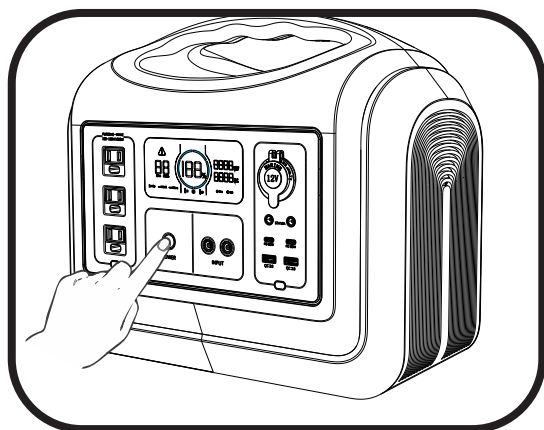



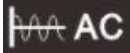



オフ：メイン電源ボタンを 3 秒間押すと、電源が切れます。



AC ボタン

AC ボタンを 3 秒以上長押しすると、AC 出力がオンになります。LCD 画面に  アイコンが点灯し、AC 機能は正常にご使用できます。再度、AC ボタンを 3 秒以上長押しすると、AC 出力がオフになります。ご対応ランプ  が消えます。

DC ボタンの使用方法

メイン電源がオンの状態で、画面の右下のボタンを軽く押すと、LCD 画面に     のご対応アイコンが点灯し、DC 機能は正常にご使用できます。再度、DC ボタンを 押すと、DC 出力がオフになります。     のご対応ランプが消えます。

6.電源周波数の切替える手順







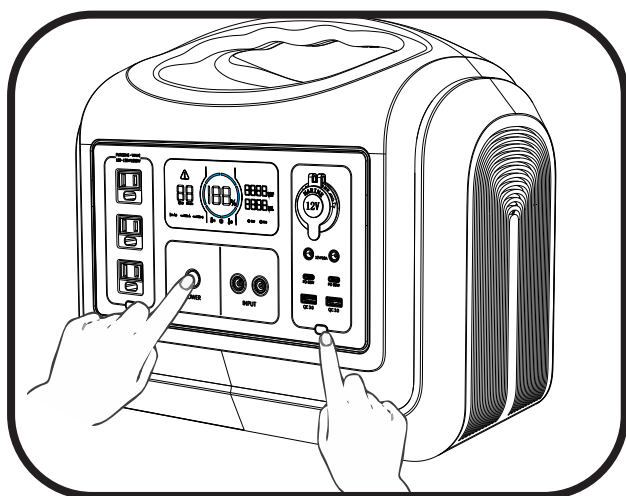





(1) ステップ 1 : メインパワーボタンを 秒押しして本製品を立ちあげます。また、AC 出力が OFF の状態で、DC 電源ボタンを押してください。

(2) ステップ 2 : 電源ボタンと DC 出力ボタンを同時に押しと電源周波数の切替モードに入ります。その時、画面に当時の電源周波数 (50Hz または 60Hz) が表示されます。AC 電源ボタンを押すと、50Hz ⇄ 60Hz の間で切替します。

(3) ステップ 3 : ご希望の周波数が選択されたら、電源ボタンを長押しして選択を確定します。設定が完了したら、画面に「SUC」が表示されます。



7.電気製品の使用参考回数

| アイコン | 設備 | 充電回数&使用時間 |
|---|-----------------|-----------|
|  | 3110mAh スマートフォン | 131 回 |
|  | 30Wh タブレット | 43.6 回 |
|  | 60Wh ノートパソコン | 22 回 |
|  | 10W LED ライト | 121 時間 |
|  | 16Wh カメラ | 82 回 |
|  | 60Wh ドローン | 22 回 |
|  | 50W ミニ冷蔵庫 | 26 時間 |
|  | 30W 扇風機 | 43.6 時間 |
|  | 30Wh 電動工具 | 43.6 回 |
|  | 10W WIFI ルーター | 131 時間 |
|  | 110W テレビ | 12 時間 |
|  | 40W 呼吸器 | 33 時間 |

8.製品仕様

出力仕様

| | | |
|----------------------|---|------------|
| AC 出力 | 定格出力電圧 | 100~120Vac |
| | 定格出力電力 | 1800W |
| | ピーク出力電力 | 4000W |
| | 定格周波数 | 60Hz |
| DC12 V&シガー ソケット出力 | 定格出力電圧 | 12V |
| | 定格出力電流 | 10A |
| USB-A 出力 | 5V/3A; 9V/2A; 12V/1.5A (18W Max) | |
| USB-C 出力 | 5V/3A; 9V/3A; 12V/3A; 15V/3A; 20V/3A 【PD60W (left) /PD18W (right) 】 | |
| LED ライト | 非常用電源として、停電などの緊急時、照明ライトのスイッチを押せば、LED ライトが光ります。照明ライトには3種のモードがあります。 ・ 1回クリック (弱) ・ 2回クリック (強) ・ 3回クリック (SOS) ・ 4回クリック (ライト OFF) 。 | |

入力仕様

| | |
|--------|---------|
| 入力電圧 | 12V~30V |
| DC入力電力 | 2*200W |

バッテリー

| | | |
|------|---------------------------------|-----------|
| 容量 | 1488Wh | 465000mAh |
| 定格電圧 | 46.5Ah; 32V | |
| 電池コア | リン酸鉄リチウム (LiFePO ₄) | |

製品情報

| | |
|--------|-----------------|
| IP 格付け | IP21 |
| 動作環境温度 | 0~40°C |
| 寸法 | 385*243*340mm |
| 正味重量 | 33.1lb (15.0kg) |

9.免責事項

- 仕様および外観は、改良のため予告なく変更されることがありますのであらかじめご了承ください。
- 火災、地震、第三者による行為、その他の事故、お客様の故意または過失・誤用・誤操作・その他の異常な条件下での使用により生じた損害に関して、当社は一切の責任を負いません。
- 非認証アクセサリのご使用により、故障の発生が当社は一切の責任を負いません。
- 取扱説明書内の注意事項を守らずに使用した事による事故や損害について、当社では一切の責任を負いません。
- 本製品は、航空宇宙機器、幹線通信機器、原子力制御機器、医療機器など、極めて高い信頼性・安全性が必要とされる用途への使用を意図しておりませんので、これらの用途には本製品の適合性をお客様において十分ご確認のうえ、ご判断ください。上記の設備又は機器に本製品を使用する場合、本製品の故障に起因する人身事故、火災事故又は機械若しくは設備の誤動作については、一切責任を負いません。

10.よくある故障と対処方法

| 故障コード | 故障問題 | 故障状態 | 対処方法 |
|-------|-------------|---|---|
| E000 | AC 短絡保護 | LCD 画面に「AC+故障警告」が点滅し、出力できません。 | AC電源ボタンを押して、本機を再起動してください。 |
| E001 | 出力過負荷保護 | 画面に「AC」+「DC」+「故障警告」アイコンが点滅し、出力できません。 | 出力ポートが過負荷になっているかをご確認し、本機を再起動します。 |
| E002 | バッテリー低電圧保護 | 対応アイコンが点滅し、出力できません。 | 直ちに製品本体を充電してください。充電が完了すると、本機を再起動します。 |
| E003 | 過電力保護（システム） | AC アイコンが点滅し、AC ポートから出力できません。 | 総出力電力は 1800W を超えると、過負荷になっているかをご確認し、本機を再起動します。 |
| E004 | インバータの故障 | 「AC」+「故障警告」アイコンが点滅し、出力できません。 | AC 出力ポートが過負荷また短絡になっているか、インバータが過熱しているかをご確認し、本機を再起動します。 |
| E005 | BMS エラー | 警告アイコンが点滅し、各機能のアイコンも点灯できなくなります。出力できません。 | 本機を再起動します。 |

上記を対処しても改善しない場合は、カスタマーサポートまでにご連絡ください。